

BADMINTON PARABADMINTON
2023

CAMPEONATO ESTADUAL

5ª Etapa

Associação Esportiva Mocoquense

Praça Bárbara Eufрасina Lima, 10

Mococa - 11 e 12 de novembro de 2023

FEBASP 2023 - Rumo a 645 municípios do Estado de São Paulo

SABADO, 11 DE NOVEMBRO DE 2023				V FEBASP 2023			
HORA	GINÁSIO 1			GINÁSIO 2			
09:00h	51smp1	51smp2	15dxb1	52sfp1	52sfp2	56smfr1	56smfr4
09:30h	21smd1	14dfb1	5dxae2	57sfr1	57sfr2	31smjr1	44dfi1
10:00h	11smb1	5dxae1	21smd2	33dmjr1	53dmp1	54dfp1	54dfp2
10:30h	12sfb1	12sfb2	21smd5	60dxfr1	55dpx2	46smm1	46smm2
11:00h	21snd3	21smd4	21smd8	55dpx1	46smm3	31smjr2	32sfjr1
11:30h	14dfb2	21smd7		32sfjr2	41smi1	41smi2	41smi3
12:00h	21smd9	21smd6	20dxc2	41smi4	41smi5	52sfp3	52sfp4
12:30h	15dxb2	20dxc1	11smb3	56smfr2	56smfr5	57sfr3	57sfr4
13:00h	23dmd1	11smb2	16smc1	33dmjr2	44dfi2	53dmp2	54dfp3
13:30h	11smb4	11smb5	17sfc3	54dfp4	40dxjv1	40dxjv2	60dxfr2
14:00h	17sfc1	17sfc2	21smd12	55dpx3	55dpx4	41smi6	41smi7
14:30h	21smd10	21smd11	1smae1	36smjv1	41smi8	41smi9	42sfi1
15:00h	21smd13	6sma1	14dfb3	42sfi2	37sfjv1	37sfjv2	46smm4
15:30h	3dmae1	13dmb1	23dmd3	46smm5	46smm6	46smm7	47sfm1
16:00h	19dfc1	23dmd2		36smjv2	36smjv3	36smjv4	36smjv5
16:30h	23dmd4	23dmd5	18dmc1	52smp5	56smfr3	56smfr6	57sfr5
17:00h	5dxae3	8dma1		31smjr3	32sfjr3	38dmjv1	39dfjv1
17:30h	12sfb3	20dxc6	20dxc5	43dmi1	43dmi2	43dmi3	43dmi4
18:00h	20dxc3	20dxc4		44dfi3	48dmm1	49dfm1	53dmp3
18:30h	2sfae1	15dxb3		54dfp5	33dmjr3	34dfjr1	
19:00h				60dxfr3	55dpx5	50dxm1	45dxi1
19:30h				40dxjv3	35dxjr1		

 terminam no sábado G1

 terminam no sábado G2

PREMIAÇÃO NO SÁBADO: 60 53 49 44 40 39 38 35 34 33 32 31 19 15 14 12 8 5 2

DOMINGO, 12 DE NOVEMBRO DE 2023				V FEBASP 2023			
HORA	GINÁSIO 1			GINÁSIO 2			
09:00h	51smp3	51smp4	36smjv6	52sfp6	57sfr6	41smi10	41smi11
09:30h	36smjv7	37sfjv3	37sfjv4	46smm8	46smm9	47sfm2	47sfm3
10:00h	16smc2	16smc3	17sfc4	42sfi3	42sfi4		
10:30h	17sfc5	1smae2	1smae3	54dfp6	55dpx6	56smfr7	56smfr8
11:00h	6sma2	6sma3	11smb6	57sfr7	57sfr8	43dmi5	43dmi6
11:30h	11smb7	21smd14	21smd15	48dmm2	48dmm3	54dfp7	54dfp8
12:00h	18dmc2	18dmc3	3dmae2	45dxi2	45dxi3	52sfp7	52sfp8
12:30h	3dmae3	13dmb2	13dmb3	50dxm2	50dxm3	55dpx7	55dpx8
13:00h	23dmd6	23dmd7	20dxc7	41smi12	42sfi5	46smm10	47sfm4
13:30h	20dxc8	36smjv8	37sfjv5	51smp5	51smp6	52sfp9	52sfp10
14:00h	16smc4	17sfc6	21smd16	56smfr9	57sfr9	57sfr10	43dmi7
14:30h	6sma4	3dmae4	11smb8	48dmm4	54dfp9	54dfp10	
15:00h	18dmc4	13dmb4	23dmd8	45dxi4	50dxm4	55dpx9	55dpx10
15:30h	20dxc9	1smae4					

GINÁSIO 1

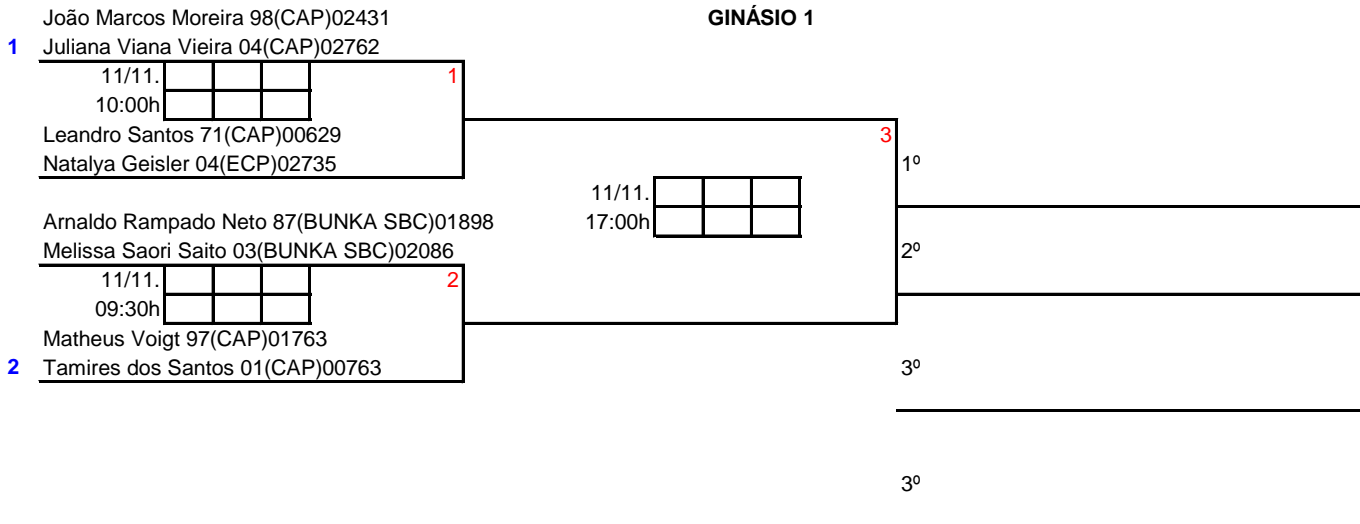

PROMOÇÃO PARA SMAesp
Vinícios Evangelista 99(ECP)02863
SE FÔR CAMPEÃO

GINÁSIO 1

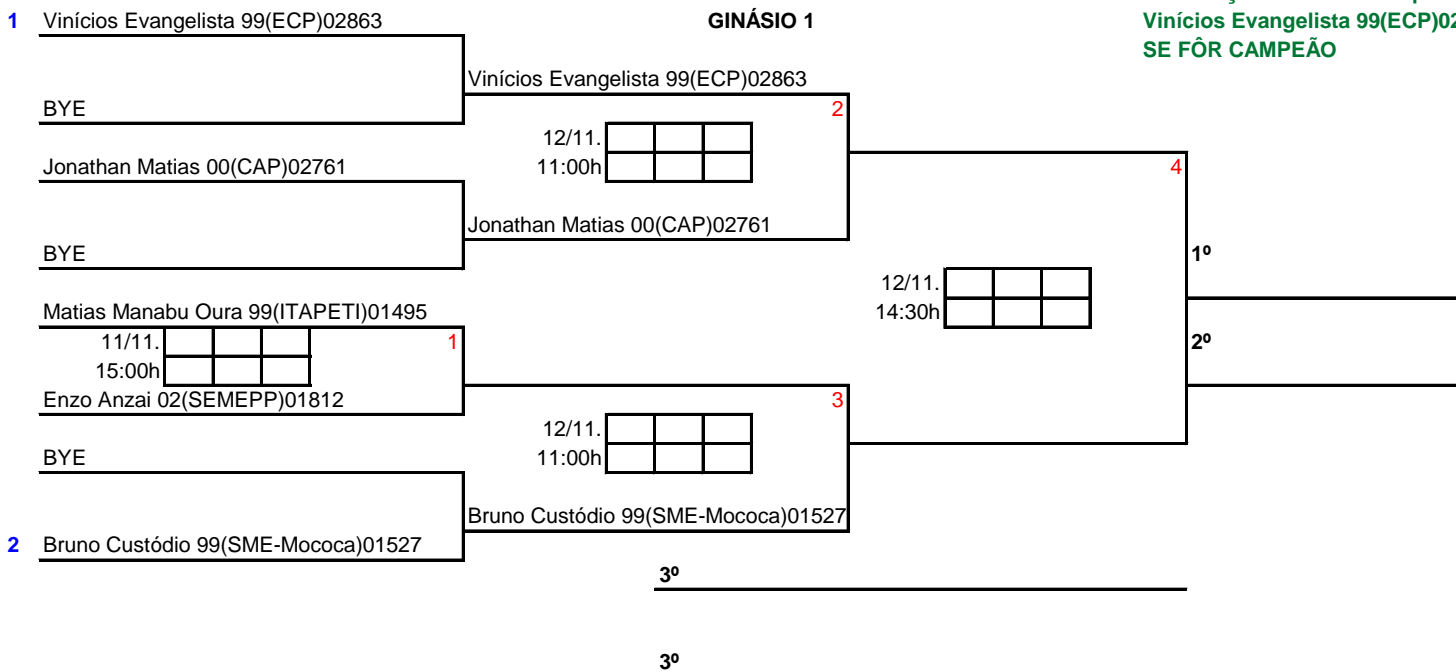

GINASIO 1



PROMOÇÃO PARA SMA
O CAMPEÃO

1 Eduardo Portela 06(SBB)02320

GINÁSIO 1

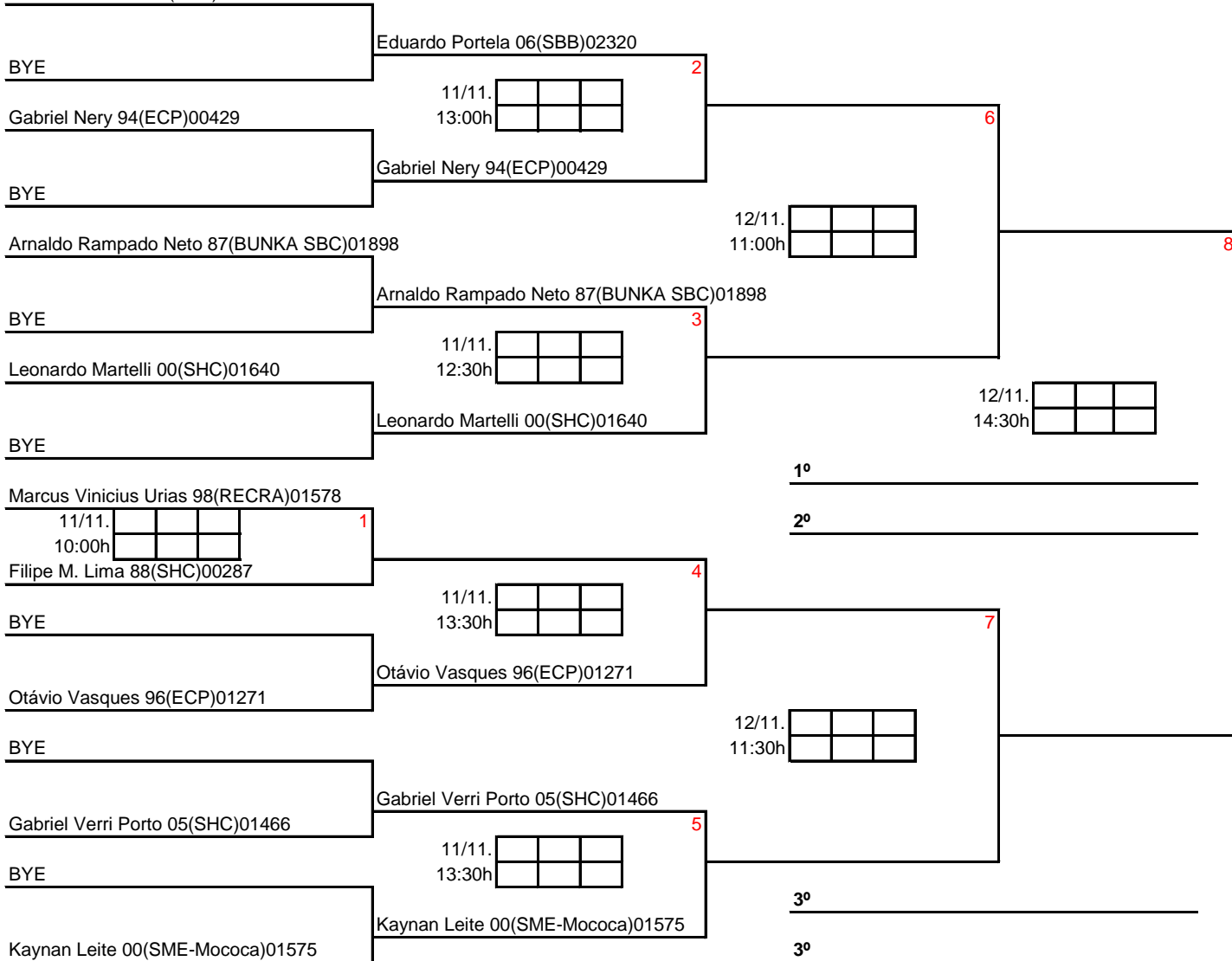

PROMOÇÃO PARA SFA
Juliana Murosaki 07(FON)01854
SE FÔR CAMPEÃ

1 Geisa Oliveira 03(SBB)01368

GINÁSIO 1

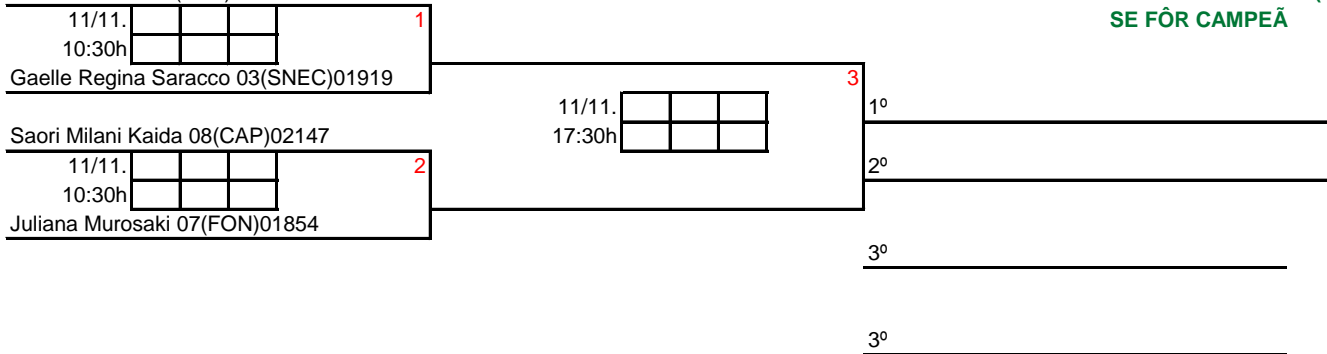

PROMOÇÃO PARA DMA

Gabriel Nery 94(ECP)00429

Otávio Vasques 96(ECP)01271

SE A DUPLA FÔR CAMPEÃ

6 Gabriel Nery 94(ECP)00429

GINÁSIO 1

1 Otávio Vasques 96(ECP)01271

Gabriel Nery 94(ECP)00429
Otávio Vasques 96(ECP)01271

BYE

12/11.

12:30h

7 Gabriel Verri Porto 05(SHC)01466

Filipe M. Lima 88(SHC)00287

Gabriel Verri Porto 05(SHC)01466
Filipe M. Lima 88(SHC)00287

BYE

12/11.

15:00h

12 Luis Henrique dos Reis 02(RECRA)02105

Marcus Vinicius Urias 98(RECRA)01578

11/11.

15:30h

13 Eduardo Portela 06(SBB)02320

Hitoshi Cortez 07(SBB)02414

12/11.

12:30h

BYE

Leonardo Martelli 00(SHC)01640
Pedro Benatti 97(SHC)00480

9 Leonardo Martelli 00(SHC)01640

2 Pedro Benatti 97(SHC)00480

3º

3º

GINÁSIO 1

Andreia R. da Rocha 87(USP)01820

Vlãdia Kaida 80(BUNKA SCS)01770

11/11.

09:30h

Geisa Oliveira 03(SBB)01368

Lais Costa 97(ACE)02187

Juliana Murosaki 07(FON)01854

Laura Ribeiro 07(FON)02402

11/11.

15:00h

Andreia R. da Rocha 87(USP)01820

Vlãdia Kaida 80(BUNKA SCS)01770

CLASSIFICAÇÃO FINAL

1º

2º

3º

Geisa Oliveira 03(SBB)01368

Lais Costa 97(ACE)02187

11/11.

11:30h

Juliana Murosaki 07(FON)01854

Laura Ribeiro 07(FON)02402

PROMOÇÃO PARA DFA

Andrea / Vlãdia ou

Juliana / Laura

SE UMA DAS DUPLAS FÔR CAMPEÃ

GINÁSIO 1

Pedro Henrique Mantovani 04(SNEC)02248

Gaelle Regina Saracco 03(SNEC)01919

11/11.

09:00h

Daniel Kawakami 08(BUNKA SCS)02262

Saori Milani Kaida 08(CAP)02147

Cesar Choi 92(ACE)02815

Lais Costa 97(ACE)02187

11/11.

18:30h

Pedro Henrique Mantovani 04(SNEC)02248

Gaelle Regina Saracco 03(SNEC)01919

CLASSIFICAÇÃO FINAL

1º

2º

3º

Daniel Kawakami 08(BUNKA SCS)02262

Saori Milani Kaida 08(CAP)02147

11/11.

12:30h

Cesar Choi 92(ACE)02815

Lais Costa 97(ACE)02187

PROMOÇÃO PARA SMB
O CAMPEÃO

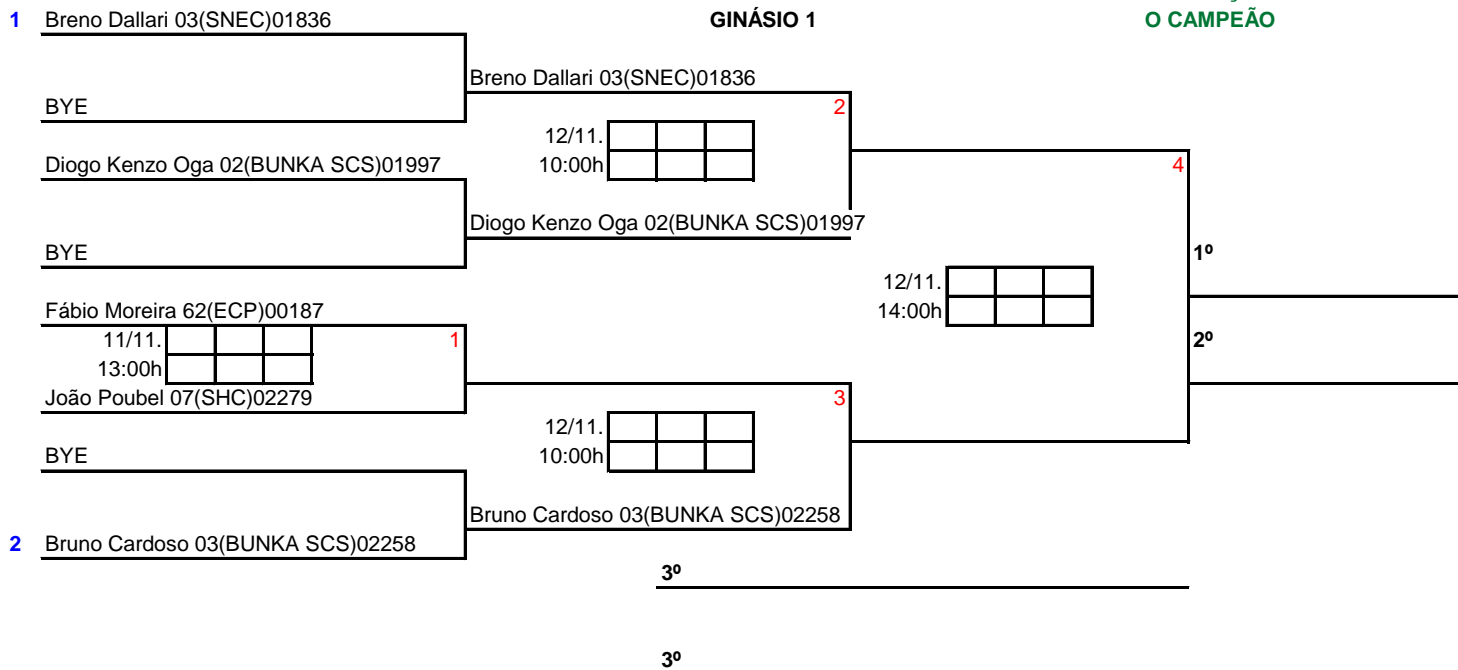

PROMOÇÃO PARA SFB
A CAMPEÃ

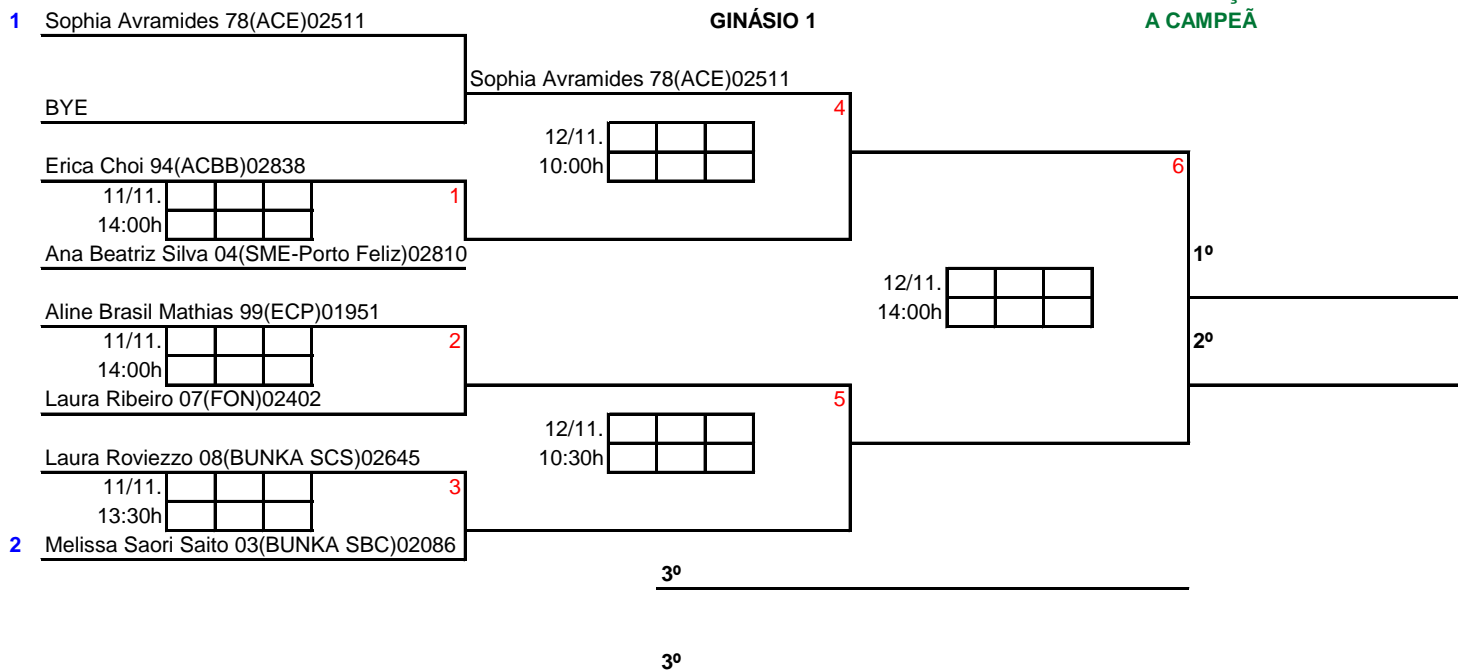

PROMOÇÃO PARA DMB

Bruno / Eduardo

ou

Breno / Thiago

SE UMA DAS DUPLAS FÔR CAMPEÃ

6 Bruno Cardoso 03(BUNKA SCS)02258

GINÁSIO 1

1 Eduardo Carelli 04(BUNKA SCS)02162

Bruno Cardoso 03(BUNKA SCS)02258
Eduardo Carelli 04(BUNKA SCS)02162

BYE

2

12/11.

12:00h

7 João Poubel 07(SHC)02279

Luis Fernando Martin 84(SHC)00309

João Poubel 07(SHC)02279
Luis Fernando Martin 84(SHC)00309

BYE

4

1º

12 Caio Yoshizumi 06(ITAPETI)02200

Henrique Yuji Miyamoto 05(ITAPETI)02215 Q5

11/11.

16:30h

1

12/11.

15:00h

2º

13 Fábio Moreira 62(ECP)00187

Gary Yoshinori Saito 72(BUNKA SBC)02022

12/11.

12:00h

3

BYE

Breno Dallari 03(SNEC)01836
Thiago Campos Patrício 04(SNEC)01967

9 Breno Dallari 03(SNEC)01836

2 Thiago Campos Patrício 04(SNEC)01967

3º

3º

Erica Choi 94(ACBB)02838

GINÁSIO 1

Lais Amorim 91(ACBB)02837

11/11.

16:00h

1

PROMOÇÃO PARA DFB

Erica Choi 94(ACBB)02838

Lais Amorim 91(ACBB)02837

SE A DUPLA FÔR CAMPEÃ

Lais Yumi Oga 08(BUNKA SCS)02186

Luana Tamayose 02(BUNKA SCS)01751

CLASSIFICAÇÃO FINAL

1º

2º

GINÁSIO 1

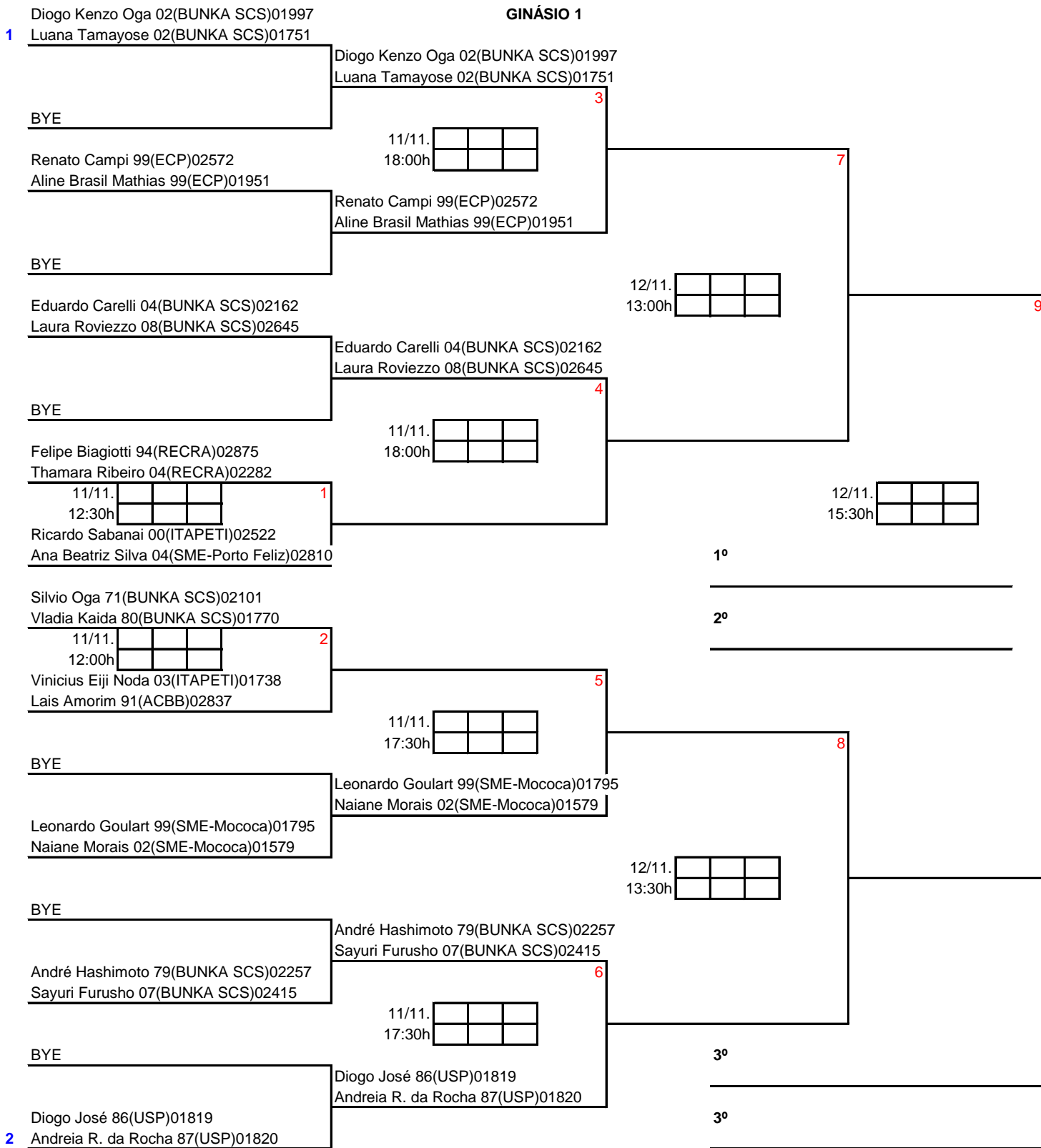

PROMOÇÃO PARA SMC
CAMPEÃO e
VICE CAMPEÃO

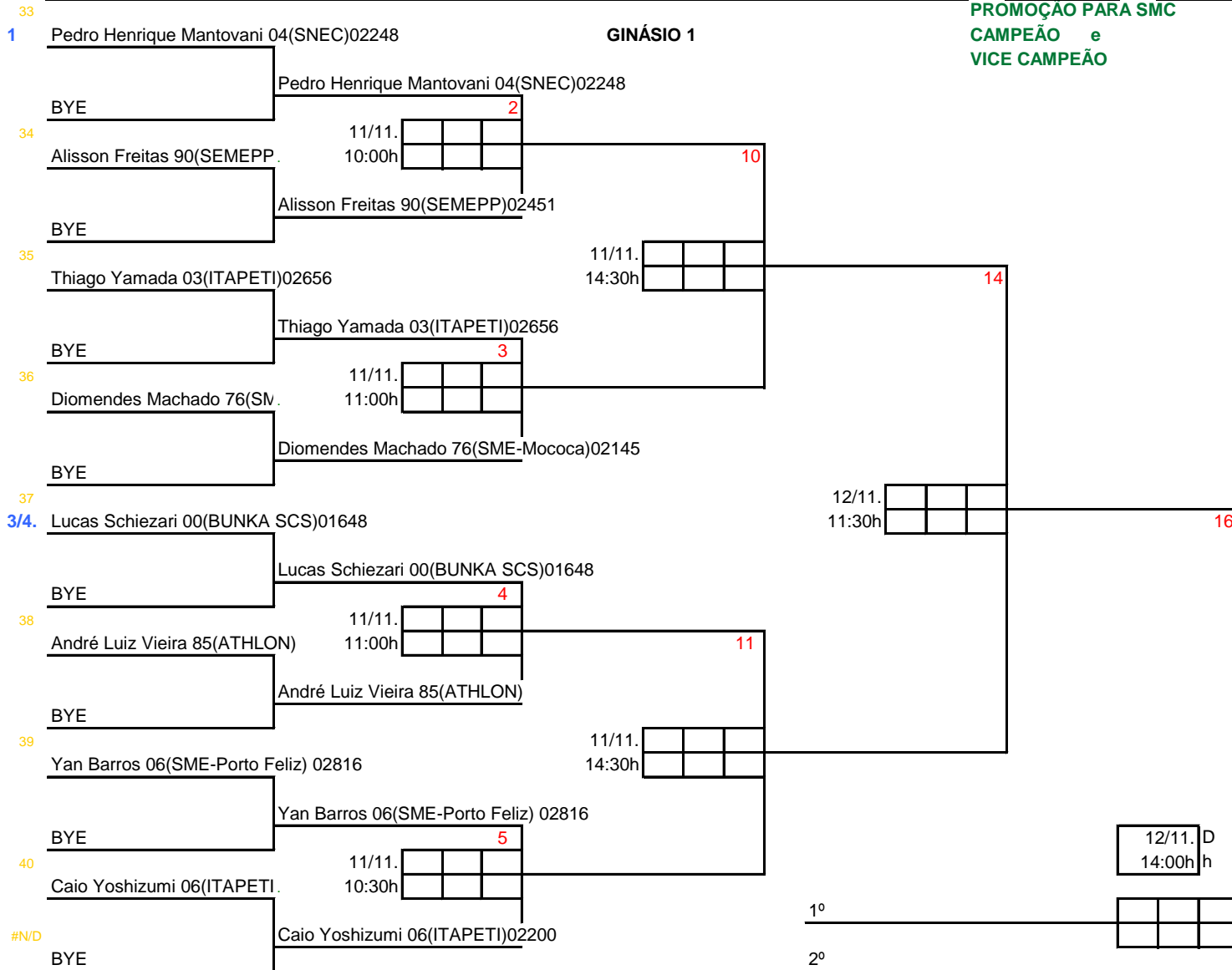

46

Gustavo Pupke 04(CAP)02877

11/11.

--	--	--

 1

3°

47

09:30h

--	--	--

3°

Lucas Henrique S.Gomes 01(SME-Mococa)01925 6

BYE

11/11.

--	--	--

12:00h

--	--	--

12

41

Felipe Biagiotti 94(RECRA)02875

Felipe Biagiotti 94(RECRA)02875

BYE

11/11.

--	--	--

14:00h

--	--	--

15

42

Pedro Benatti 97(SHC)00480

Pedro Benatti 97(SHC)00480

BYE

11/11.

--	--	--

11:30h

--	--	--

7

43

Thiago Campos Patrício 04(SNEC)01967

3/4. Thiago Campos Patrício 04(SNEC)01967

BYE

12/11.

--	--	--

11:30h

--	--	--

44

Pedro Tristão 97(ACE)02744

Pedro Tristão 97(ACE)02744

BYE

11/11.

--	--	--

11:00h

--	--	--

8

13

45

Alex Zamboni 81(SME-Mococa)02736

Alex Zamboni 81(SME-Mococa)02736

BYE

11/11.

--	--	--

15:00h

--	--	--

48

Rafael Seraphim 95(CFR)00250

Rafael Seraphim 95(CFR)00250

BYE

11/11.

--	--	--

12:00h

--	--	--

9

49

Henrique Yuji Miyamoto 05(ITAPETI)02215

2 Henrique Yuji Miyamoto 05(ITAPETI)02215

GINÁSIO 1

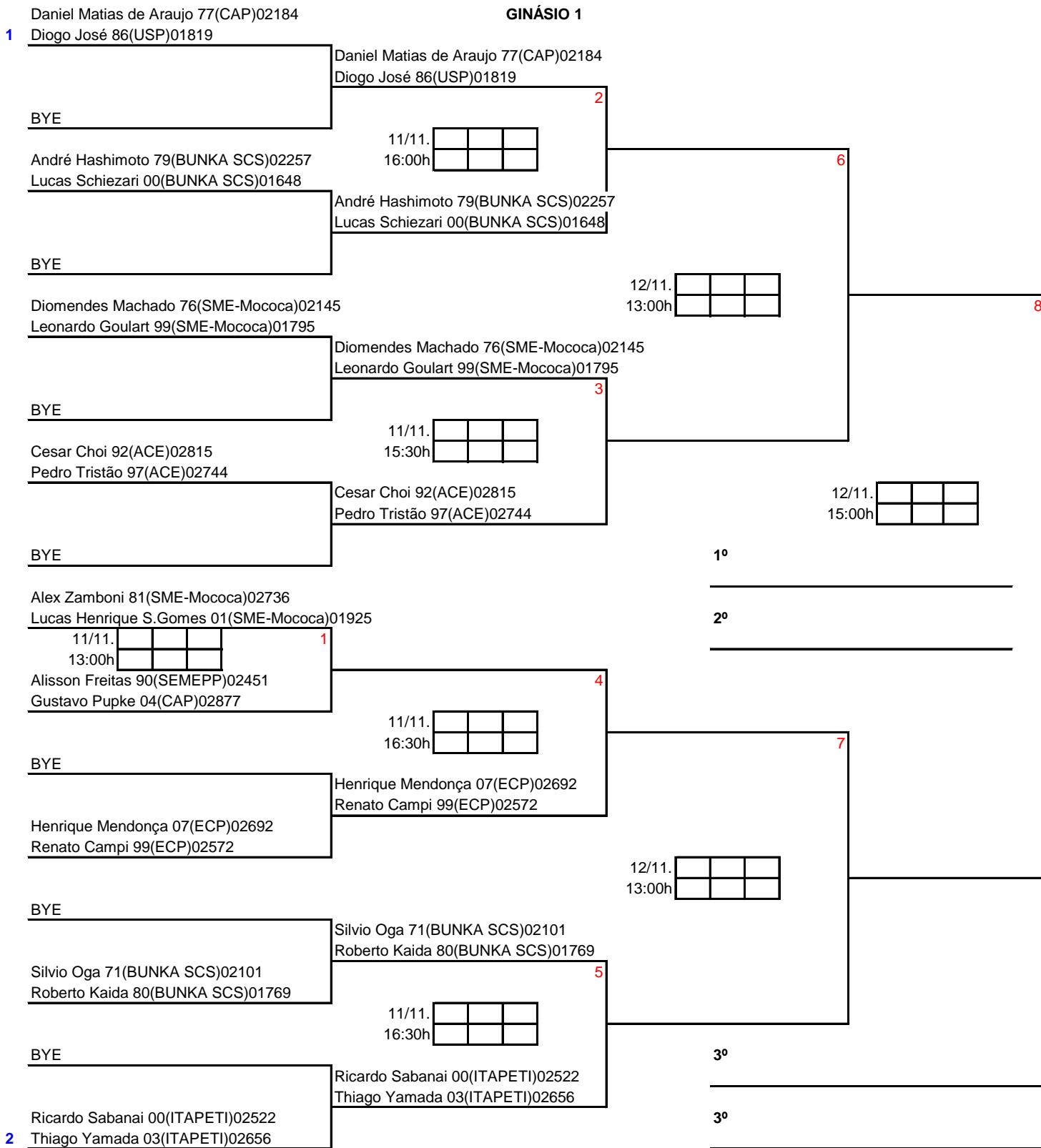

GINÁSIO 2

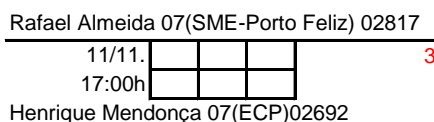
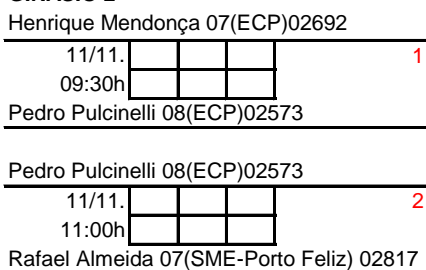

CLASSIFICAÇÃO FINAL	
1º	
2º	
3º	

1 Milena Takamori Ueno 06(ITAPÉ)02375

GINÁSIO 2

11/11.

11:00h

1

Laura Mantuani 06(SBB)02828

11/11.

17:00h

3

Amanda Sanches 05(SBB)02112

11/11.

11:30h

2

2 Samara Nobre Souza 05(ITAPETI)02749

3°

3°

GINÁSIO 2

Carlos Eduardo Silva 08(SME-Porto Feliz)02814

Rafael Almeida 07(SME-Porto Feliz) 02817

Marcos Silva 06(SME-Porto Feliz) 02818

Yan Barros 06(SME-Porto Feliz) 02816

11/11.

10:00h

1

Guilherme Datovo 06(SME-Mococa)02900

Kaique Callegari 06(SME-Mococa)02901

11/11.

18:30h

3

Carlos Eduardo Silva 08(SME-Porto Feliz)02814

Marcos Silva 06(SME-Porto Feliz) 02818

CLASSIFICAÇÃO FINAL

1°

2°

3°

Guilherme Datovo 06(SME-Mococa)02900

Kaique Callegari 06(SME-Mococa)02901

11/11.

13:00h

2

Rafael Almeida 07(SME-Porto Feliz) 02817

Yan Barros 06(SME-Porto Feliz) 02816

Laura Mantuani 06(SBB)02828

GINÁSIO 2

Sayuri Taira 08(SBB) 02372

11/11.

18:30h

1

Amanda Sanches 05(SBB)02112

Milena Takamori Ueno 06(ITAPÉ)02375

CLASSIFICAÇÃO FINAL

1°

2°

Guilherme Datovo 06(SME-Mococa)02900

GINÁSIO 2

Brenda Gonçalves Martini 06(SME-Mococa)02741

11/11.

19:30h

1

Guilherme Nogueira 08(CRO)02564

Samara Nobre Souza 05(ITAPETI)02749

CLASSIFICAÇÃO FINAL

1°

2°

Daniel Rocha 10(CAP)02197

GINASIO 2

Isaque Guedes 10(BUNKA SCS)02499

CLASSIFICAÇÃO FINAL

11/11.

--	--	--

 1

17:00h

--	--	--

Kauã Silva Pereira 07(SME-Mococa)02740

Vinicius da Silva 09(SME-Mococa)02502

1º

2º

Ayumi Hirota Ferreira 10(SBB)02297

GINASIO 2

Maria Eduarda Zamboni 10(SME-Mococa)02480

CLASSIFICAÇÃO FINAL

11/11.

--	--	--

 1

17:00h

--	--	--

Livia Laurentino 08(BUNKA SCS)02496

Sayuri Furusho 07(BUNKA SCS)02415

1º

2º

Pedro Pulcinelli 08(ECP)02573

GINÁSIO 2

1 Gabriela Lepera 07(ECP)02640

11/11.

--	--	--

 1

13:30h

--	--	--

Guilherme Casonato 07(SHC)02188

Nicole Saito 08(BUNKA SBC)02807

11/11.

--	--	--

19:30h

--	--	--

Caio Mega 08(SME-Mococa)02885

Mariana Souza Jayme 08(SME-Mococa)02479

11/11.

--	--	--

 2

13:30h

--	--	--

Pedro Monge 07(BUNKA SCS)02007

Lais Yumi Oga 08(BUNKA SCS)02186

3

1º

2º

3º

3º

1 Leonardo Parreira 10(FON)02403

GINÁSIO 2

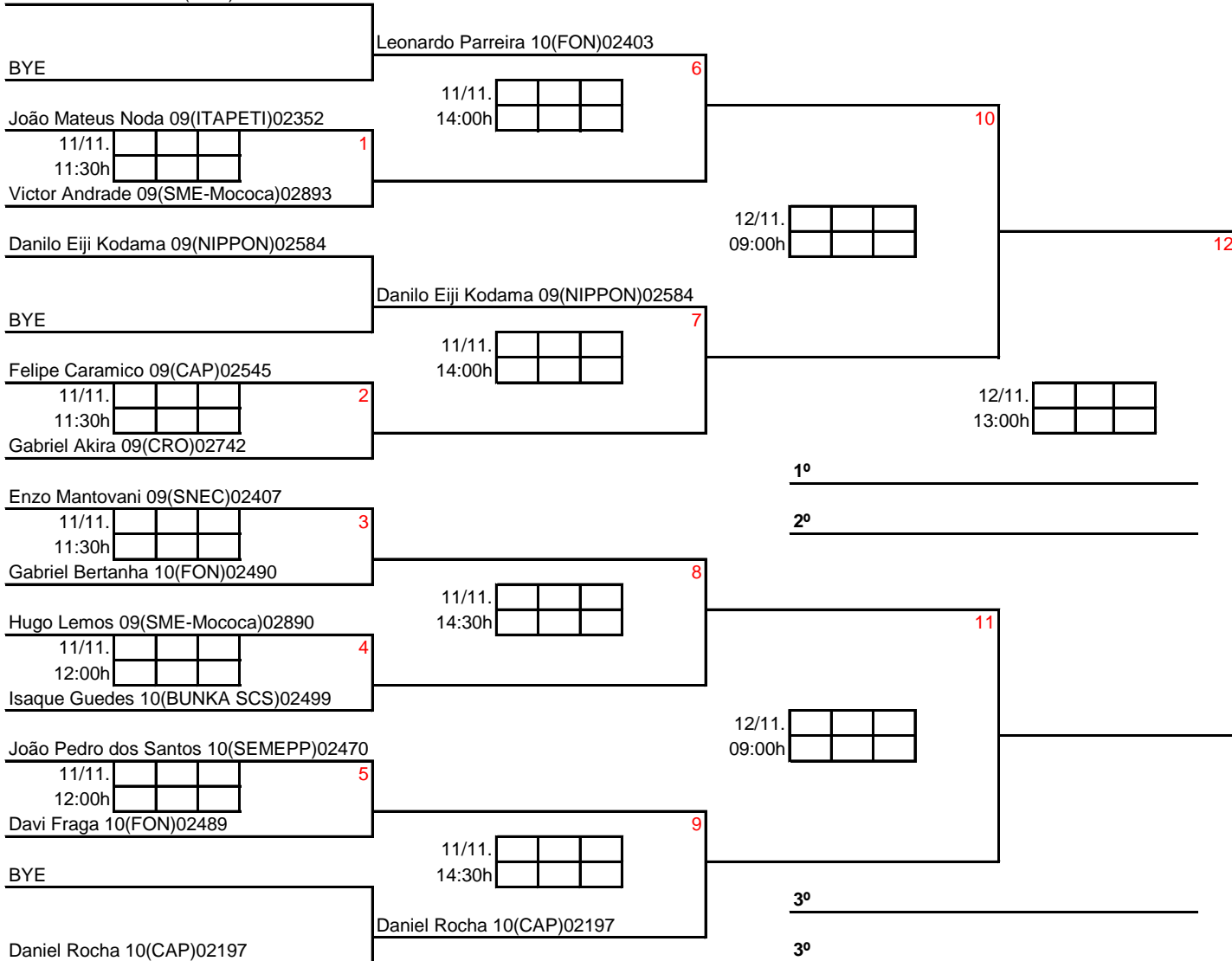

1 Natalia Benvindo 09(SBB)02497

GINÁSIO 2

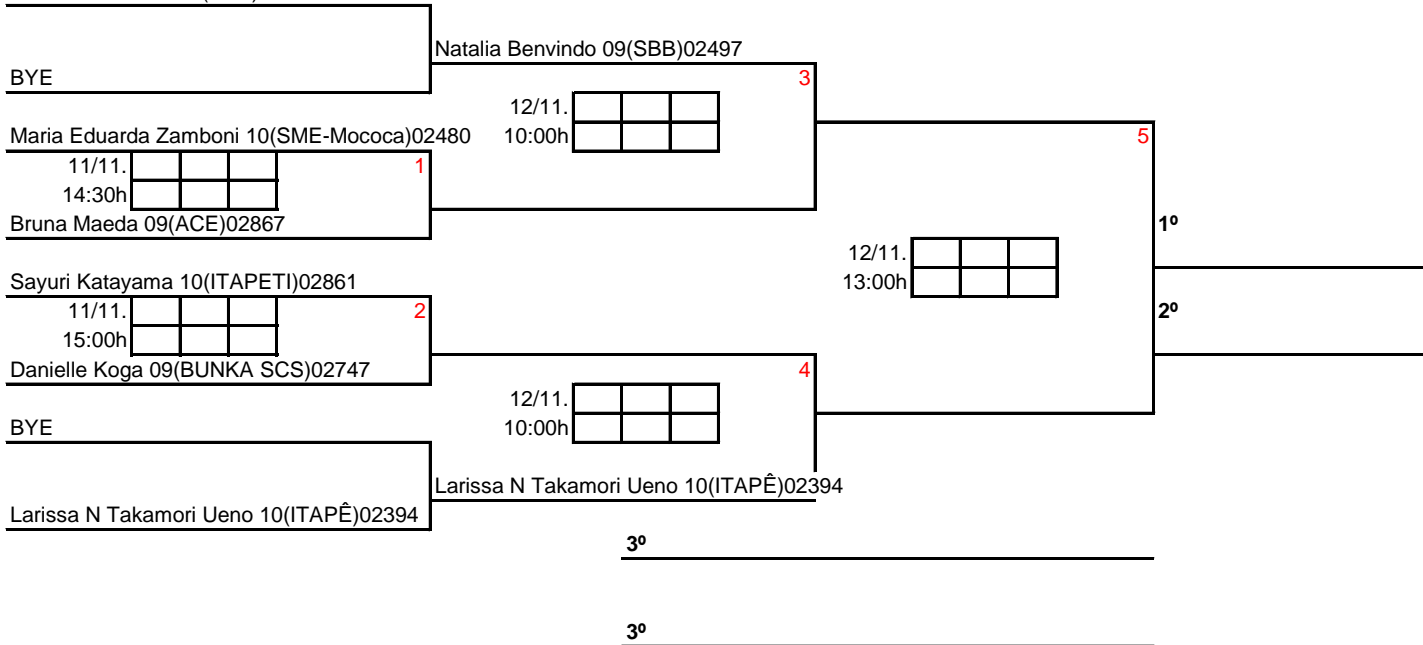

GINÁSIO 2

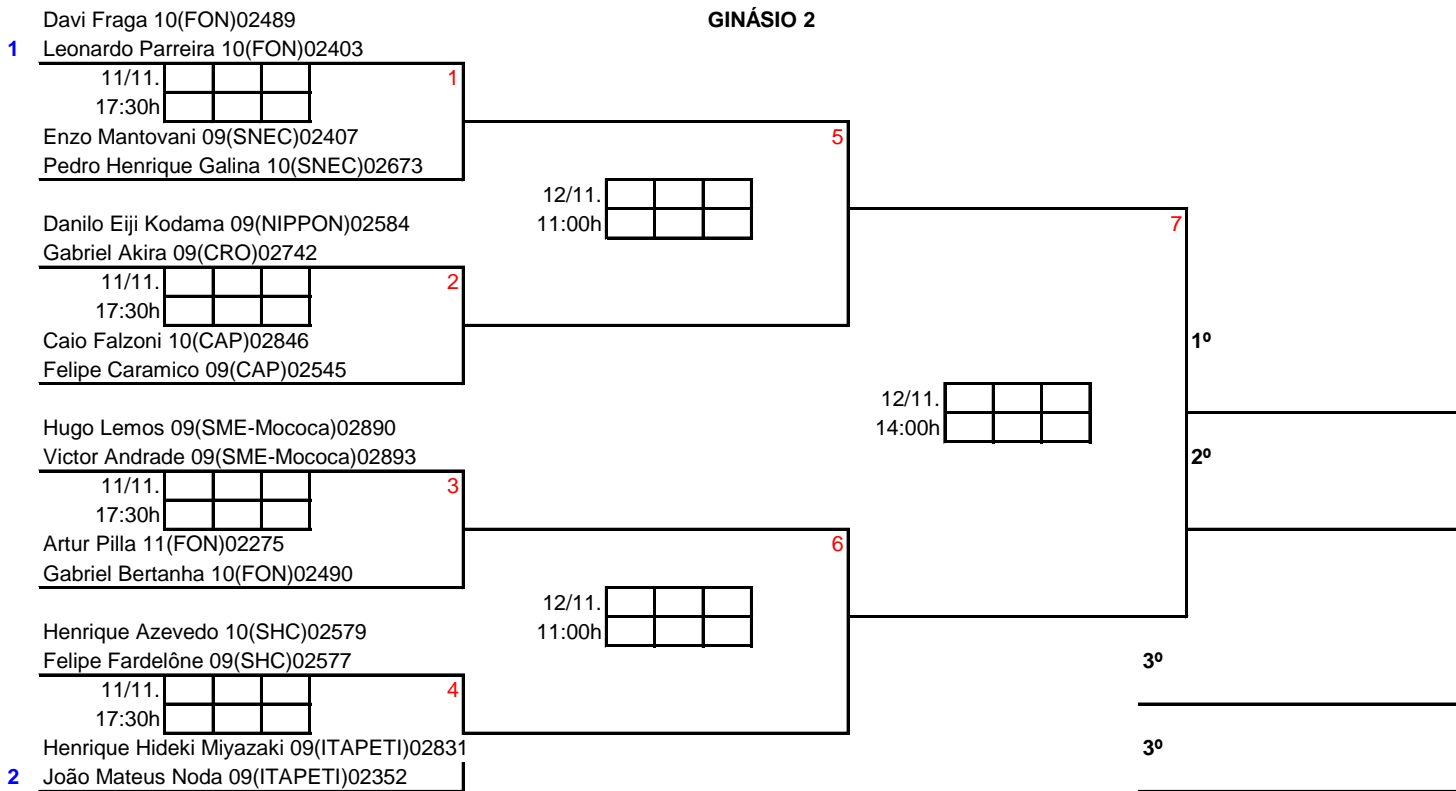

GINÁSIO 2

Larissa N Takamori Ueno 10(ITAPÊ)02394

Ana Luiza Poubel 10(SHC)02531

Natalia Benvindo 09(SBB)02497

Beatriz Martins 09(SME-Porto Feliz)02812

11/11.					1
09:30h					

11/11.					3
18:00h					

Maria Clara Anjos 09 (CRO)02797

Larissa N Takamori Ueno 10(ITAPÊ)02394

Sayuri Katayama 10(ITAPETI)02861

Natalia Benvindo 09(SBB)02497

Maria Clara Anjos 09 (CRO)02797

Sayuri Katayama 10(ITAPETI)02861

11/11.					2
13:00h					

Ana Luiza Poubel 10(SHC)02531

Beatriz Martins 09(SME-Porto Feliz)02812

CLASSIFICAÇÃO FINAL

1º
2º
3º

GINÁSIO 2

6 Henrique Azevedo 10(SHC)02579

Ana Luiza Poubel 10(SHC)02531

Henrique Azevedo 10(SHC)02579

Ana Luiza Poubel 10(SHC)02531

BYE

12/11.					2
12:00h					

7 Caio Falzoni 10(CAP)02846

Bruna Maeda 09(ACE)02867

Caio Falzoni 10(CAP)02846

Bruna Maeda 09(ACE)02867

BYE

12/11.					4
15:00h					

12 Henrique Hideki Miyazaki 09(ITAPETI)02831

Maria Clara Anjos 09 (CRO)02797

11/11.					1
19:00h					

13 João Pedro dos Santos 10(SEMEPP)02470

Beatriz Martins 09(SME-Porto Feliz)02812

12/11.					3
12:00h					

BYE

Murilo Kenji Chan 11(BUNKA SCS)02294

Danielle Koga 09(BUNKA SCS)02747

9 Murilo Kenji Chan 11(BUNKA SCS)02294

Danielle Koga 09(BUNKA SCS)02747

3º

3º

1º

2º

6 César Bianchi 12(ECP)02641

GINASIO 2

1 Miguel Petti 11(ECP)02759

César Bianchi 12(ECP)02641
Miguel Petti 11(ECP)02759

BYE

12/11.

11:30h

2

7 Gabriel Massaro 12(SME-Mococa)02887

Paulo Sanches Mandri 11(SME-Mococa)02481

Gabriel Massaro 12(SME-Mococa)02887
Paulo Sanches Mandri 11(SME-Mococa)02481

BYE

12/11.

14:30h

1º

2º

12 Frederico Chanolf 11(SHC)02397

Ysak Gonçalves 11(DEL-Mirassol)02876

11/11.

18:00h

1

13 Matheus Missola 12(FON)02495

Samuel Vieira 11(FON)02803

12/11.

11:30h

3

BYE

Henrique Dias 12(SME-Mococa)02882
Vinicius Guiaro 12(SME-Mococa)02896

3º

3º

Ana Clara Noda 11(ITAPETI)02437

GINASIO 2

Gabriela Anjos 11(CRO)02796

11/11.

18:00h

1

Lorena Gomes 11(SME-Mococa)02891

Maria Julia Macedo 11(SME-Mococa)02880

CLASSIFICAÇÃO FINAL

1º

2º

6 Gustavo Bertanha 12(FON)02492

GINASIO 2

1 Elisa Fraga 12(FON)02491

Gustavo Bertanha 12(FON)02492
Elisa Fraga 12(FON)02491

BYE

12/11.

12:30h

2

7 Henrique Dias 12(SME-Mococa)02882

Helena Magri 13(SME-Mococa)02892

Henrique Dias 12(SME-Mococa)02882
Helena Magri 13(SME-Mococa)02892

BYE

12/11.

15:00h

1º

2º

12 Frederico Chanolf 11(SHC)02397

Gabriela Anjos 11(CRO)02796

11/11.

19:00h

1

13 Vinicius Guiaro 12(SME-Mococa)02896

Lorena Teixeira 14(SME-Mococa)02897

12/11.

12:30h

3

BYE

Yuji Kaida 12(CAP)02523
Catarina Cruz 11(CAP)02609

3º

3º

9 Yuji Kaida 12(CAP)02523

2 Catarina Cruz 11(CAP)02609

CAMPEONATO ESTADUAL - 5ª ETAPA - Mococa 2023

SMSub11

51

GINASIO 1

Alexandre Do Amaral 13(FON)02494 Alexandre Do Amaral 13(FON)02494

11/11.					1
09:00h					

Samuel Huang 13(FON)02800

12/11.					3
09:00h					

Pedro Machado 14(SME-Mococa)02884

Fábio Vitor Galdino 14(ITAPETI)02827 Fábio Vitor Galdino 14(ITAPETI)02827

11/11.					2
09:00h					

Pedro Machado 14(SME-Mococa)0288

12/11.					4
09:00h					

Samuel Huang 13(FON)02800

GINASIO 2

Alexandre Do Amaral 13(FON)02494

12/11.					5
13:30h					

Fábio Vitor Galdino 14(ITAPETI)02827

Samuel Huang 13(FON)02800

12/11.					6
13:30h					

Pedro Machado 14(SME-Mococa)02884

CLASSIFICAÇÃO FINAL

1º
2º
3º
4º
1

CAMPEONATO ESTADUAL - 5ª ETAPA - Mococa 2023

SFsub11

52

GINASIO 2

Carolina Araujo 13(CAP)02541

11/11.					1
09:00h					

Luiza Ribeiro 13(SME-Mococa)02895

Carolina Araujo 13(CAP)02541

11/11.					3
12:00h					

Lara Ribeiro 13(SME-Mococa)02894

Karina Mie Guiotoku 13(SBB)02647

11/11.					5
16:30h					

Jiahe Lei 14(FON)02648

Jiahe Lei 14(FON)02648

11/11.					2
09:00h					

Lara Ribeiro 13(SME-Mococa)02894

Karina Mie Guiotoku 13(SBB)02647

11/11.					4
12:00h					

Luiza Ribeiro 13(SME-Mococa)02895

Luiza Ribeiro 13(SME-Mococa)02895

12/11.					6
09:00h					

Lara Ribeiro 13(SME-Mococa)02894

CLASSIFICAÇÃO FINAL

1º
2º
3º
4º
5º

Carolina Araujo 13(CAP)02541

12/11.					7
12:00h					

Karina Mie Guiotoku 13(SBB)02647

Carolina Araujo 13(CAP)02541

12/11.					9
13:30h					

Jiahe Lei 14(FON)02648

Luiza Ribeiro 13(SME-Mococa)02895

12/11.					8
12:00h					

Jiahe Lei 14(FON)02648

Karina Mie Guiotoku 13(SBB)02647

12/11.					10
13:30h					

Lara Ribeiro 13(SME-Mococa)02894

CAMPEONATO ESTADUAL - 5ª ETAPA - Mococa 2023

DMsub11

53

GINASIO 2

Arthur Lemos 14(SME-Mococa)02889

Pedro Machado 14(SME-Mococa)02884

11/11.					1
10:00h					

Rafael Guiaro 17(SME-Mococa)02898

Rafael Machado 17(SME-Mococa)02883

Guilherme Chanoft 13(SHC)02646

João Alves13(SME-Porto Feliz)02811

11/11.					3
18:00h					

Arthur Lemos 14(SME-Mococa)02889

Pedro Machado 14(SME-Mococa)02884

Rafael Guiaro 17(SME-Mococa)02898

Rafael Machado 17(SME-Mococa)02883

11/11.					2
13:00h					

Guilherme Chanoft 13(SHC)02646

João Alves13(SME-Porto Feliz)02811

CLASSIFICAÇÃO FINAL

1º
2º
3º

GINASIO 2

Lara Ribeiro 13(SME-Mococa)02894 Lorena Almeida 13(SME-Mococa)02877 11/11. <table border="1"><tr><td></td><td></td><td></td><td></td></tr><tr><td>10:00h</td><td></td><td></td><td>1</td></tr></table>					10:00h			1	Lara Ribeiro 13(SME-Mococa)02894 Lorena Almeida 13(SME-Mococa)02878 11/11. <table border="1"><tr><td></td><td></td><td></td><td></td></tr><tr><td>13:00h</td><td></td><td></td><td>3</td></tr></table>					13:00h			3	Lorena Teixeira 14(SME-Mococa)02897 Maria Helena Macedo 14(SME-Mococa)02878 11/11. <table border="1"><tr><td></td><td></td><td></td><td></td></tr><tr><td>18:30h</td><td></td><td></td><td>5</td></tr></table>					18:30h			5
10:00h			1																							
13:00h			3																							
18:30h			5																							
Helena Magri 13(SME-Mococa)02892 Luiza Ribeiro 13(SME-Mococa)02895	Laura Carvalho 15(FON)02805 Stephanie Cruz 13(CAP)02763	Akemi Hirota 16(SBB)02500 Karina Mie Guiotoku 13(SBB)02647																								

Akemi Hirota 16(SBB)02500 Karina Mie Guiotoku 13(SBB)02647 11/11. <table border="1"><tr><td></td><td></td><td></td><td></td></tr><tr><td>10:00h</td><td></td><td></td><td>2</td></tr></table>					10:00h			2	Lorena Teixeira 14(SME-Mococa)02897 Maria Helena Macedo 14(SME-Mococa)02878 11/11. <table border="1"><tr><td></td><td></td><td></td><td></td></tr><tr><td>13:30h</td><td></td><td></td><td>4</td></tr></table>					13:30h			4	Helena Magri 13(SME-Mococa)02892 Luiza Ribeiro 13(SME-Mococa)02895 12/11. <table border="1"><tr><td></td><td></td><td></td><td></td></tr><tr><td>10:30h</td><td></td><td></td><td>6</td></tr></table>					10:30h			6
10:00h			2																							
13:30h			4																							
10:30h			6																							
Laura Carvalho 15(FON)02805 Stephanie Cruz 13(CAP)02763	Helena Magri 13(SME-Mococa)02892 Luiza Ribeiro 13(SME-Mococa)02895	Laura Carvalho 15(FON)02805 Stephanie Cruz 13(CAP)02763																								

Lara Ribeiro 13(SME-Mococa)02894 Lorena Almeida 13(SME-Mococa)02877 12/11. <table border="1"><tr><td></td><td></td><td></td><td></td></tr><tr><td>11:30h</td><td></td><td></td><td>7</td></tr></table>					11:30h			7	Lara Ribeiro 13(SME-Mococa)02894 Lorena Almeida 13(SME-Mococa)02878 12/11. <table border="1"><tr><td></td><td></td><td></td><td></td></tr><tr><td>14:30h</td><td></td><td></td><td>9</td></tr></table>					14:30h			9
11:30h			7														
14:30h			9														
Lorena Teixeira 14(SME-Mococa)02897 Maria Helena Macedo 14(SME-Mococa)02878	Akemi Hirota 16(SBB)02500 Karina Mie Guiotoku 13(SBB)02647																

Helena Magri 13(SME-Mococa)02892 Luiza Ribeiro 13(SME-Mococa)02895 12/11. <table border="1"><tr><td></td><td></td><td></td><td></td></tr><tr><td>11:30h</td><td></td><td></td><td>8</td></tr></table>					11:30h			8	Lorena Teixeira 14(SME-Mococa)02897 Maria Helena Macedo 14(SME-Mococa)02879 12/11. <table border="1"><tr><td></td><td></td><td></td><td></td></tr><tr><td>14:30h</td><td></td><td></td><td>10</td></tr></table>					14:30h			10
11:30h			8														
14:30h			10														
Akemi Hirota 16(SBB)02500 Karina Mie Guiotoku 13(SBB)02647	Laura Carvalho 15(FON)02805 Stephanie Cruz 13(CAP)02763																

CLASSIFICAÇÃO FINAL

1º
2º
3º
4º
5º

GINASIO 2

Guilherme Chanoft 13(SHC)02646 Stephanie Cruz 13(CAP)02763 11/11. <table border="1"><tr><td></td><td></td><td></td><td></td></tr><tr><td>11:00h</td><td></td><td></td><td>1</td></tr></table>					11:00h			1	Guilherme Chanoft 13(SHC)02646 Stephanie Cruz 13(CAP)02763 11/11. <table border="1"><tr><td></td><td></td><td></td><td></td></tr><tr><td>14:00h</td><td></td><td></td><td>3</td></tr></table>					14:00h			3	Samuel Huang 13(FON)02800 Maria Helena Macedo 14(SME-Mococa)02878 11/11. <table border="1"><tr><td></td><td></td><td></td><td></td></tr><tr><td>19:00h</td><td></td><td></td><td>5</td></tr></table>					19:00h			5
11:00h			1																							
14:00h			3																							
19:00h			5																							
Yuji Guiotoku 15(SBB)02677 Lorena Almeida 13(SME-Mococa)02877	Alexandre Do Amaral 13(FON)02494 Jiahe Lei 14(FON)02648	Felipe Yokoyama 15(NIPPON)02798 Carolina Araujo 13(CAP)02541																								

Felipe Yokoyama 15(NIPPON)02798 Carolina Araujo 13(CAP)02541 11/11. <table border="1"><tr><td></td><td></td><td></td><td></td></tr><tr><td>10:30h</td><td></td><td></td><td>2</td></tr></table>					10:30h			2	Samuel Huang 13(FON)02800 Maria Helena Macedo 14(SME-Mococa)02878 11/11. <table border="1"><tr><td></td><td></td><td></td><td></td></tr><tr><td>14:00h</td><td></td><td></td><td>4</td></tr></table>					14:00h			4	Yuji Guiotoku 15(SBB)02677 Lorena Almeida 13(SME-Mococa)02878 12/11. <table border="1"><tr><td></td><td></td><td></td><td></td></tr><tr><td>10:30h</td><td></td><td></td><td>6</td></tr></table>					10:30h			6
10:30h			2																							
14:00h			4																							
10:30h			6																							
Alexandre Do Amaral 13(FON)02494 Jiahe Lei 14(FON)02648	Yuji Guiotoku 15(SBB)02677 Lorena Almeida 13(SME-Mococa)02878	Alexandre Do Amaral 13(FON)02494 Jiahe Lei 14(FON)02648																								

Guilherme Chanoft 13(SHC)02646 Stephanie Cruz 13(CAP)02763 12/11. <table border="1"><tr><td></td><td></td><td></td><td></td></tr><tr><td>12:30h</td><td></td><td></td><td>7</td></tr></table>					12:30h			7	Guilherme Chanoft 13(SHC)02646 Stephanie Cruz 13(CAP)02763 12/11. <table border="1"><tr><td></td><td></td><td></td><td></td></tr><tr><td>15:00h</td><td></td><td></td><td>9</td></tr></table>					15:00h			9
12:30h			7														
15:00h			9														
Samuel Huang 13(FON)02800 Maria Helena Macedo 14(SME-Mococa)02878	Felipe Yokoyama 15(NIPPON)02798 Carolina Araujo 13(CAP)02541																

Yuji Guiotoku 15(SBB)02677 Lorena Almeida 13(SME-Mococa)02877 12/11. <table border="1"><tr><td></td><td></td><td></td><td></td></tr><tr><td>12:30h</td><td></td><td></td><td>8</td></tr></table>					12:30h			8	Samuel Huang 13(FON)02800 Maria Helena Macedo 14(SME-Mococa)02879 12/11. <table border="1"><tr><td></td><td></td><td></td><td></td></tr><tr><td>15:00h</td><td></td><td></td><td>10</td></tr></table>					15:00h			10
12:30h			8														
15:00h			10														
Felipe Yokoyama 15(NIPPON)02798 Carolina Araujo 13(CAP)02541	Alexandre Do Amaral 13(FON)02494 Jiahe Lei 14(FON)02648																

CLASSIFICAÇÃO FINAL

1º
2º
3º
4º
5º

GINASIO 2

Felipe Yokoyama 15(NIPPON)02798 11/11. [][][][] 1 09:00h [][][][]	Yuji Guiotoku 15(SBB)02677 11/11. [][][][] 2 12:30h [][][][]	Felipe Dias 15(SME-Mococa)02881 11/11. [][][][] 3 16:30h [][][][]
Yuji Guiotoku 15(SBB)02677	Felipe Dias 15(SME-Mococa)02881	Felipe Yokoyama 15(NIPPON)02798

CLASS. GRUPO A	
1º	
2º	
3º	

CABEÇAS DE CHAVE

1. Felipe Yokoyama 15(NIPPON)02798
2. Gabriel Santos 16(DEL-Mirassol)02750

Gabriel Santos 16(DEL-Mirassol)02750 11/11. [][][][] 4 09:00h [][][][]	Rafael Machado 17(SME-Mococa)02881 11/11. [][][][] 5 12:30h [][][][]	Francisco Caluri 15(FON)02760 11/11. [][][][] 6 16:30h [][][][]
Rafael Machado 17(SME-Mococa)02881	Francisco Caluri 15(FON)02760	Gabriel Santos 16(DEL-Mirassol)02750

CLASS. GRUPO B	
1º	
2º	
3º	

SMSub9	56
FASE ELIMINATORIA	

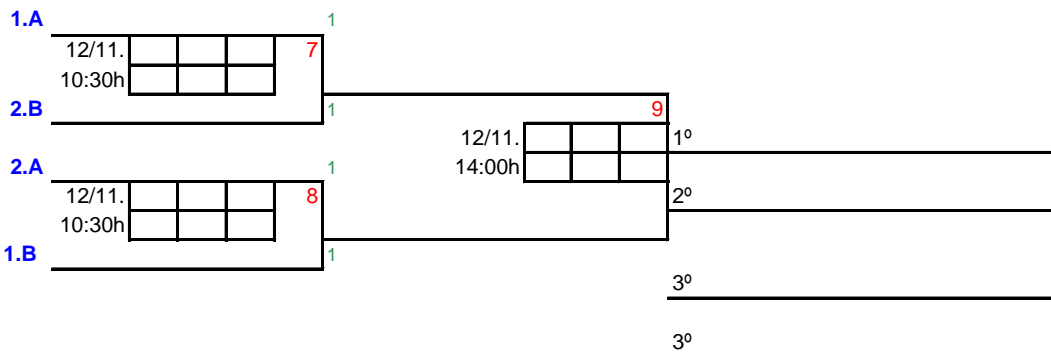

GINASIO 2

Akemi Hirota 16(SBB)02500 11/11. [][][][] 1 09:30h [][][][]	Akemi Hirota 16(SBB)02500 11/11. [][][][] 3 12:30h [][][][]	Laura Carvalho 15(FON)02805 11/11. [][][][] 5 16:30h [][][][]
Manuela Veiga 16(SBB)02538	Lara Borgheti 15(SME-Mococa)02888	Lais Ferreira 15(FON)02691
Lais Ferreira 15(FON)02691 11/11. [][][][] 2 09:30h [][][][]	Laura Carvalho 15(FON)02805 11/11. [][][][] 4 12:30h [][][][]	Manuela Veiga 16(SBB)02538 12/11. [][][][] 6 09:00h [][][][]
Lara Borgheti 15(SME-Mococa)02888	Manuela Veiga 16(SBB)02538	Lara Borgheti 15(SME-Mococa)02888
Akemi Hirota 16(SBB)02500 12/11. [][][][] 7 11:00h [][][][]	Akemi Hirota 16(SBB)02500 12/11. [][][][] 9 14:00h [][][][]	
Laura Carvalho 15(FON)02805	Lais Ferreira 15(FON)02691	
Manuela Veiga 16(SBB)02538 12/11. [][][][] 8 11:00h [][][][]	Laura Carvalho 15(FON)02805 12/11. [][][][] 10 14:00h [][][][]	
Lais Ferreira 15(FON)02691	Lara Borgheti 15(SME-Mococa)02888	

CLASSIFICAÇÃO FINAL	
1º	
2º	
3º	
4º	
5º	

GINASIO 2

Francisco Caluri 15(FON)02760 Lais Ferreira 15(FON)02691 11/11. [][][][] 1 10:30h [][][][]	Felipe Dias 15(SME-Mococa)02881 Lara Borgheti 15(SME-Mococa)02888 11/11. [][][][] 3 19:00h [][][][]
Gabriel Santos 16(DEL-Mirassol)02750 Manuela Veiga 16(SBB)02538	Francisco Caluri 15(FON)02760 Lais Ferreira 15(FON)02691
Gabriel Santos 16(DEL-Mirassol)02750 Manuela Veiga 16(SBB)02538 11/11. [][][][] 2 13:30h [][][][]	
Felipe Dias 15(SME-Mococa)02881 Lara Borgheti 15(SME-Mococa)02888	

CLASSIFICAÇÃO FINAL	
1º	
2º	
3º	